

FICHA TÉCNICA



CLAVE:	DRUESTD4B1-6000
ELEMENTO:	Rueda de diablo estándar 4"

CARACTERÍSTICAS

				
Resistencia al agua	Resistencia a ponchaduras	Amortiguación de carga	Resistencia al impacto	Ruido moderado

DESCRIPCIÓN:

Rueda de hule sólido vulcanizado de alta resistencia.

Su diseño de pisada tipo tractor acoplado a sus 4 tornillos y rin metálico le permite trabajar en piso mojado, desniveles moderados y en diferentes condiciones ambientales.

Así mismo el rodamiento de doble sello y su capa protectora de galvanizado la hace excelente para trabajar en una variedad de aplicaciones en industrias como metalmecánica, textil, Mueblera, hogar, alimenticia, etc.

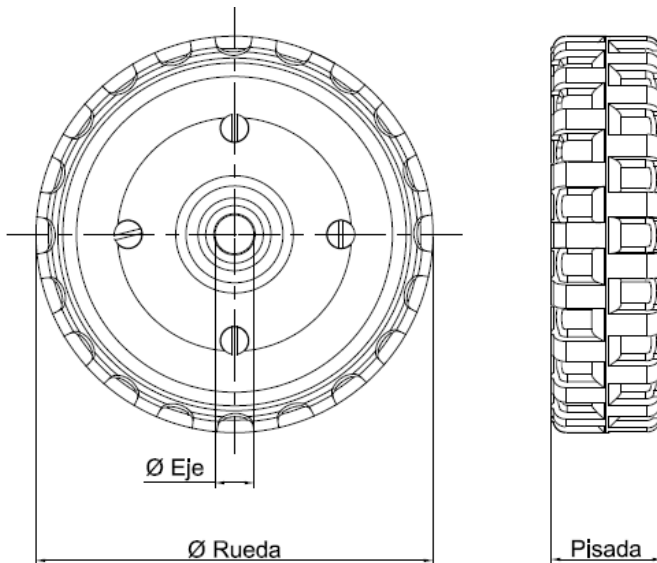

ESPECIFICACIONES

Diam. Rueda	4.000"
Diam. De eje	0.394"
Ancho de pisada	1.125"
Capacidad de carga	45kg
Dureza shore A	75°-90°
Material de rueda	Hule
Tipo de balero	6000

CATEGORÍA

		
Carga ligera	Carga Media	Carga pesada

DESCRIPCIÓN DE PRODUCTO

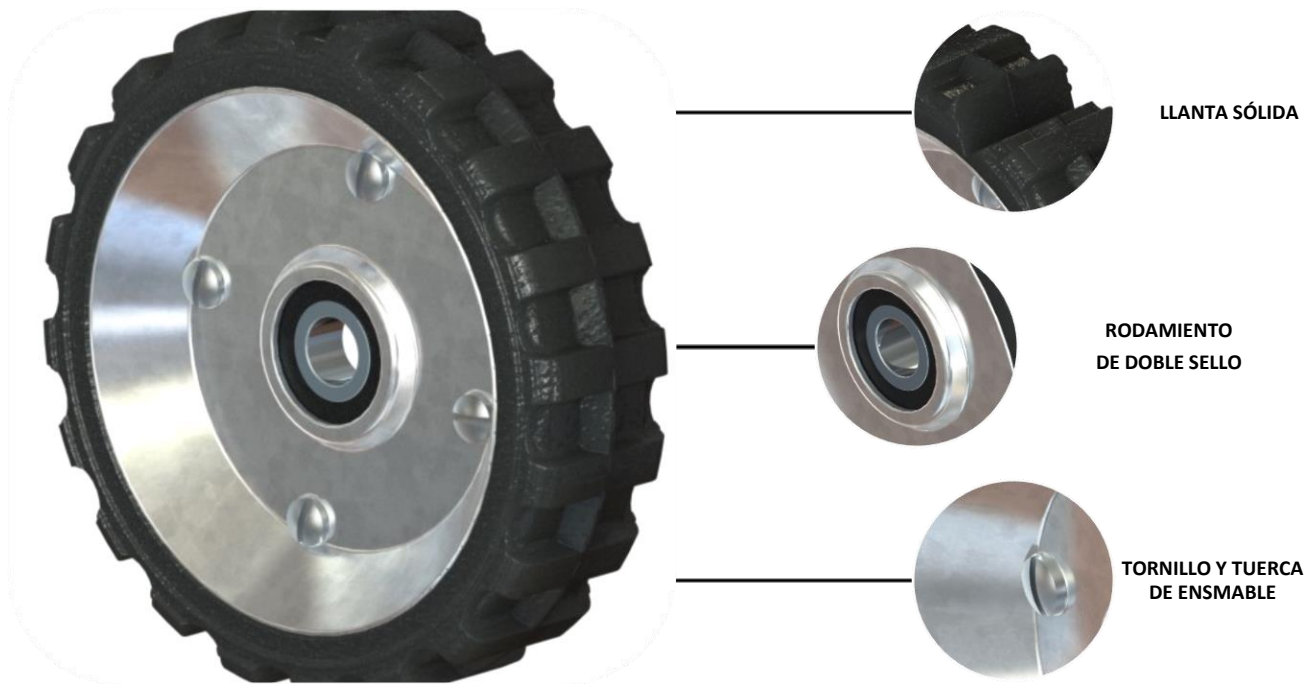

APLICACIONES:

Diablo de carga, Racks, gabinetes, carro portagarrafón, carro multiusos, carro de compras, carro de servicio, transportadores, plataformas, etc.





CONDICIONES DE TRABAJO.

Es adecuada para trabajar en contacto con Humedad, concreto, tierra, ladrillo, asfalto, acero, madera y acero antiderrapante.

No resistente a ácidos.

CARACTERÍSTICAS

- ✓ Acabado superficial Galvanizado
- ✓ Unión con tornillo cabeza de gota y tuerca.
- ✓ Resistencia al impacto.
- ✓ Excelente rigidez.
- ✓ Uso rudo.

CARACTERÍSTICAS				
 Resistencia al agua	 Resistencia a ponchaduras	 Amortiguación De carga	 Resistencia al impacto	 Ruido moderado