

## FICHA TÉCNICA



<b>CLAVE:</b>	DRUESTD7B2
<b>ELEMENTO:</b>	Rueda de diablo estándar 7"

### CARACTERÍSTICAS

				
Resistencia al agua	Resistencia a pinchaduras	Amortiguación de carga	Resistencia al impacto	Ruido moderado

### DESCRIPCIÓN:

Rueda de hule sólido vulcanizado de alta resistencia.

Su diseño de pisada tipo tractor acoplado a sus 4 tornillos y rin metálico le permite trabajar en piso mojado, desniveles moderados y en diferentes condiciones ambientales.

Así mismo el rodamiento de doble sello y su capa protectora de galvanizado la hace excelente para trabajar en una variedad de aplicaciones en industrias como metalmecánica, textil, Mueblera, hogar, alimenticia, etc.

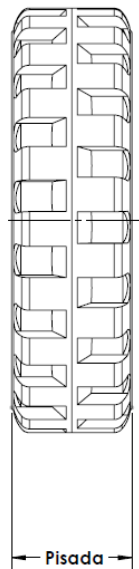
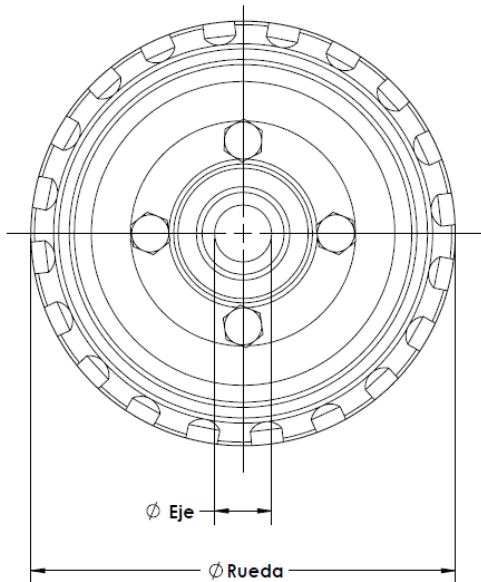

### ESPECIFICACIONES

<b>Diam. Rueda</b>	<b>7.000"</b>
<b>Diam. De eje</b>	<b>0.670"</b>
<b>Ancho de pisada</b>	<b>1.950"</b>
<b>Capacidad de carga</b>	<b>95kg</b>
<b>Dureza shore A</b>	<b>75°-90°</b>
<b>Material de rueda</b>	<b>Hule</b>
<b>Tipo de balero</b>	<b>6203-2pzas</b>

### CATEGORÍA

		
Carga ligera	Carga Media	Carga pesada

## DESCRIPCIÓN DE PRODUCTO



### APLICACIONES:

Diablo de carga, Racks, gabinetes, carro portagarrafón, carro multiusos, carro de compras, carro de servicio, transportadores, plataformas, etc.





### CONDICIONES DE TRABAJO.

Es adecuada para trabajar en contacto con Humedad, concreto, tierra, ladrillo, asfalto, acero, madera y acero antiderrapante.

No resistente a ácidos.

### CARACTERÍSTICAS

- ✓ Acabado superficial Galvanizado
- ✓ Unión con tornillo cabeza hexagonal y tuerca.
- ✓ Resistencia al impacto.
- ✓ Excelente rigidez.
- ✓ Uso rudo.

CARACTERÍSTICAS				
 Resistencia al agua	 Resistencia a ponchaduras	 Amortiguación De carga	 Resistencia al impacto	 Ruido moderado