

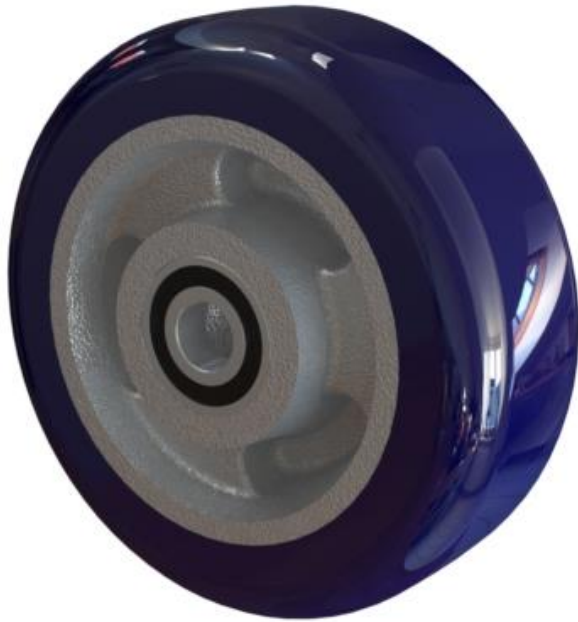

## FICHA TÉCNICA



<b>CLAVE:</b>	RRUEPOLPRD-6X2
<b>ELEMENTO:</b>	RUEDA DE POLIURETANO 6" X 2" PERFIL REDONDO

CARACTERÍSTICAS				
				
Resistencia al agua	Protección de piso (No mancha)	Resistencia a químicos	Resistencia al impacto	silenciosa

### DESCRIPCIÓN:

Rueda de poliuretano para alto desempeño.

Su pisada de geometría lisa y su doble rodamiento mejora el rendimiento de desplazamiento de cargas. así mismo, la composición química del poliuretano la hace excelente para poder trabajar en contacto con aceites, grasas, solventes, etc.

Su diseño y materiales como aluminio y poliuretano le proporcionan gran resistencia al desgaste y corrosión. La cual la hace ideal para trabajar en distintas aplicaciones para industrias como; metalmecánica, hotelera, textil, farmacéutica, química, automotriz, aeroespacial, etc.

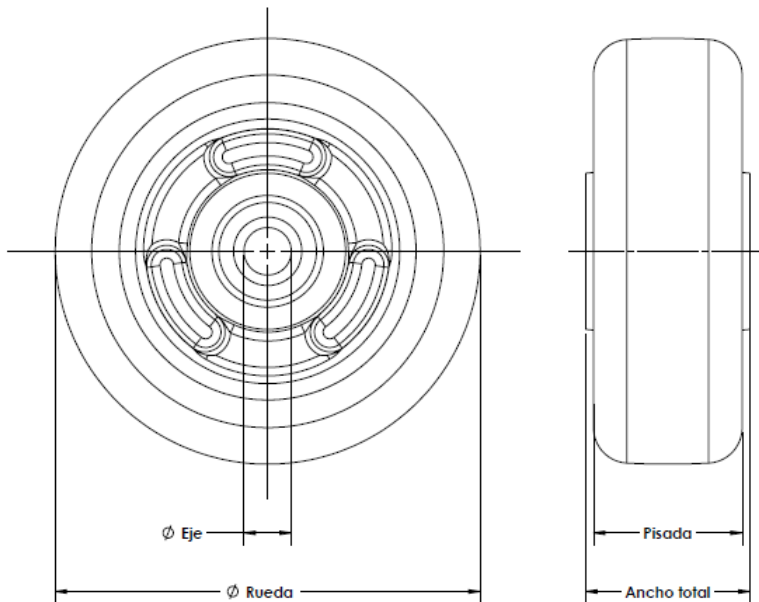

### ESPECIFICACIONES

<b>Diam. Rueda</b>	<b>5.590"</b>
<b>Diam. De eje</b>	<b>0.670"</b>
<b>Ancho de pisada</b>	<b>1.900"</b>
<b>Ancho total</b>	<b>2.250"</b>
<b>Capacidad de carga</b>	<b>500 Kg</b>
<b>Dureza shore A</b>	<b>90-95</b>
<b>Material de rin</b>	<b>Aluminio</b>
<b>Tipo de balero</b>	<b>6203- 2PZAS</b>

### CATEGORÍA

		✓
Carga ligera	Carga Media	Carga pesada

## DESCRIPCIÓN DE PRODUCTO

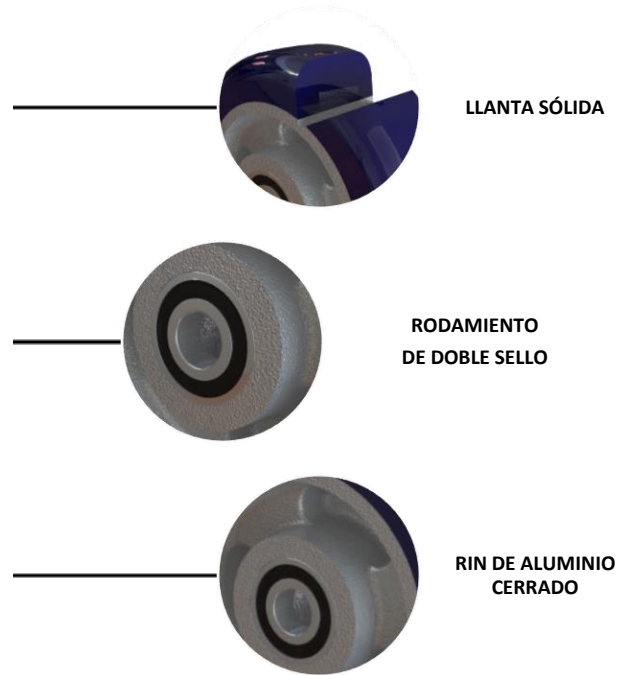
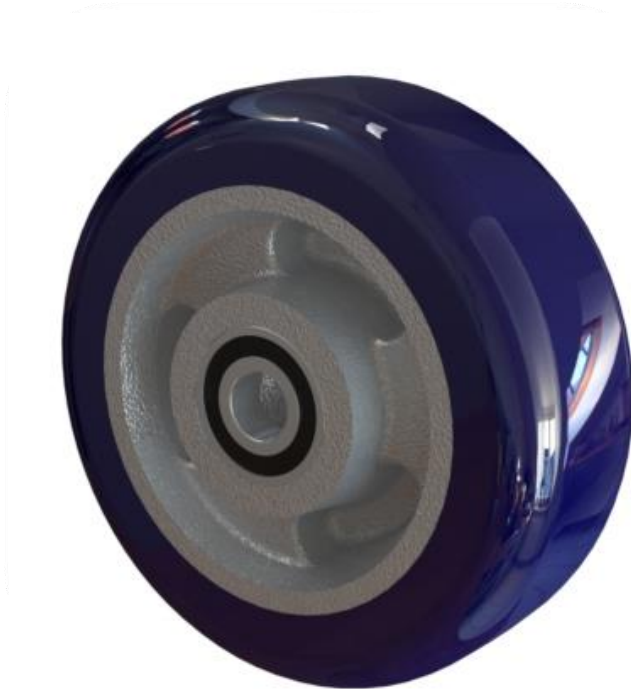

### APLICACIONES:





Diablo de carga, Racks, gabinetes, carro multiusos, patinetas, patines hidráulicos, transportadores, escaleras mecánicas, plataformas, etc.

### CONDICIONES DE TRABAJO.

Es adecuada para trabajar en contacto con Humedad, aceite, grasa, sales, ácidos, solventes, agua, concreto, loseta, ladrillo, asfalto, acero, madera, transpaletas y acero antiderrapante.

### CARACTERÍSTICAS

- ✓ Resistencia al desgaste
- ✓ Resistencia al impacto.
- ✓ Resistencia a vibraciones.
- ✓ Excelente rigidez.
- ✓ Uso industrial.

CARACTERÍSTICAS				
				
Resistencia al agua	Protección de piso (No mancha)	Resistencia a químicos	Resistencia al impacto	Silenciosa