

FICHA TÉCNICA



CLAVE:	RRUERAYSTD – 8 X 2B
ELEMENTO:	RUEDA DE HULE RIN DE ALUMINIO 8" X 2" BALERO 6204

CARACTERÍSTICAS

 Resistencia al agua	 Resistencia a ponchaduras	 Amortiguación de carga	 Resistencia al impacto	 silenciosa
--	---	---	---	---

DESCRIPCIÓN:

Rueda de hule sólido vulcanizado con rin tipo rayo de aluminio.

Su diseño, combinación de materiales y tipo de pisada le permite trabajar en una variedad de aplicaciones en industrias como metalmecánica, textil, mueblera, etc.

Su pisada de geometría lisa y su doble rodamiento mejora el rendimiento de desplazamiento de cargas.

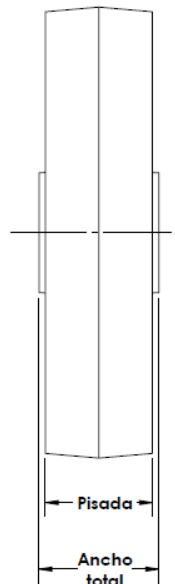
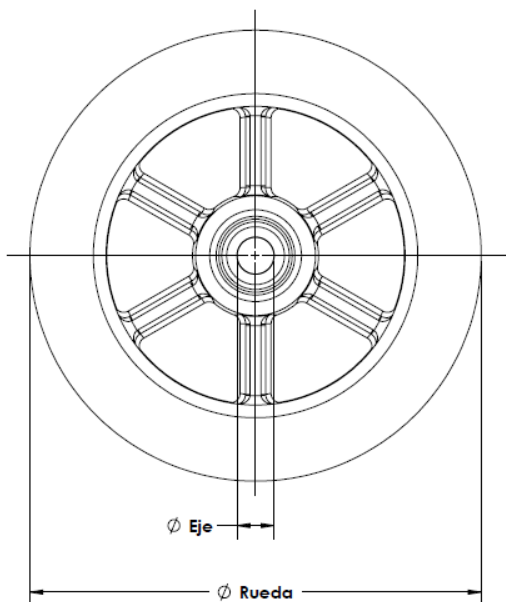

ESPECIFICACIONES

Diam. Rueda	8.000"
Diam. De eje	0.787"
Ancho de pisada	2.050"
Ancho total	2.125"
Capacidad de carga	300 Kg
Dureza shore A	80-85
Material de rueda	Hule
Tipo de balero	6204 – 2 PZAS

CATEGORÍA

	✓	
Carga ligera	Carga Media	Carga pesada

DESCRIPCIÓN DE PRODUCTO

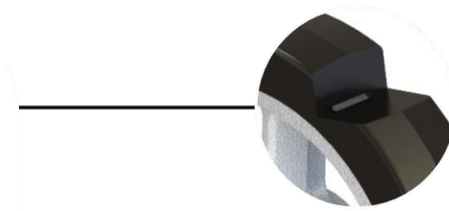

LLANTA SÓLIDA

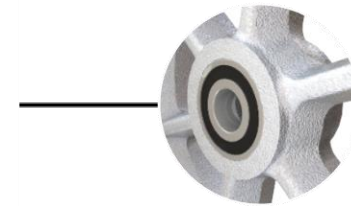

RODAMIENTO DE DOBLE SELLO

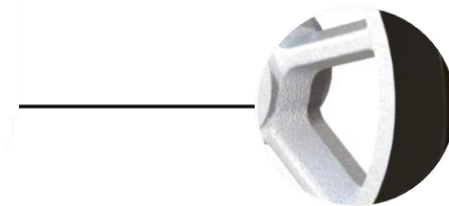

RAYO DE ALUMINIO

APLICACIONES:

Diablo de carga, Racks, plataformas, contenedores, diablito para tambores. Etc.





CONDICIONES DE TRABAJO.

Es adecuada para trabajar en contacto con Humedad, concreto, ladrillo, asfalto, acero, madera y acero antiderrapante.

No resistente a ácidos.

CARACTERÍSTICAS

- ✓ Doble rodamiento.
- ✓ Resistencia al impacto.
- ✓ Excelente rigidez.
- ✓ Uso industrial.
- ✓ Medidas disponibles desde 4" a 14"
- ✓ Resistencia a la corrosión.
- ✓ Resistencia a vibraciones.

CARACTERÍSTICAS				
 Resistencia al agua	 Resistencia a punchaduras	 Amortiguación De carga	 Resistencia al impacto	 silenciosa